

## Garanzia - Guarantee - Garantie - Garantie - Garantía

Tutti i prodotti Cristina rubinetterie sono coperti da una Garanzia Convenzionale (Commerciale) secondo i termini e le modalità indicati nel sito [www.cristinarubinetterie.com](http://www.cristinarubinetterie.com). L'azienda si riserva il diritto di apportare le modifiche che riterrà opportune, utili a migliorare la funzionalità e l'estetica dei propri prodotti senza preavviso.

*All Cristina Rubinetterie products are covered with a commercial conventional guarantee according to the terms indicated on the web site [www.cristinarubinetterie.com](http://www.cristinarubinetterie.com). The firm reserves the right to make any appropriate modifications to improve functionality and design of its products without notice.*

Tous les produits Cristina Rubinetterie sont couverts par une Garantie Conventiionnelle (Commerciale) selon les termes et les modalités indiquées sur le site [www.cristinarubinetterie.com](http://www.cristinarubinetterie.com). L'entreprise se réserve le droit d'apporter les modifications qui seront retenue appropriés et utiles pour améliorer la fonctionnalité et l'esthétique de ses produits sans aucun préavis.

*Alle Cristina Rubinetterie Produkte sind mit konventioneller Garantie (Handelsgarantie) gemäß den auf der Website [www.cristinarubinetterie.com](http://www.cristinarubinetterie.com) angegebenen Bedingungen und Modalitäten gedeckt. Unsere Firma behält sich das Recht vor, die angemessenen Änderungen, die die Funktion und die Ästhetik ihrer eigenen Produkte verbessern können, ohne Vorankündigung vorzunehmen.*

Todos los productos Cristina rubinetterie están cubiertos por una Garantía Convencional (Comercial) según los términos y la modalidad indicados en la página web [www.cristinarubinetterie.com](http://www.cristinarubinetterie.com). La Compañía se reserva el derecho a realizar modificaciones que estime conveniente, para mejorar la funcionalidad y la estética de sus productos sin previo aviso.

## Dati tecnici - Standard Specifications - Donnée Techniques - Technische standarddaten - Datos Tecnicos

1. Pressione d'esercizio consigliata / **Recommended operational pressure** / Pression d'exercice recommandée  
Empfohlener Betriebsdruck / **Presión de trabajo recomendada** : ..... 0,5 - 1.5 bar

2. Installazione di filtri per l'acqua a monte dell'impianto e installazione al prodotto di tutti i filtri che lo accompagnano.  
**We suggest to install water filters at the beginning of the installation**  
Etablir des filtres pour l'eau en amont de l'installation et installation au produit de tous les filtres qui l'accompagnent.  
**Installation von Filtern an der Wasserversorgungsanlage und Installation von allen dazu gelieferten Filtern am Produkt.**  
Se aconseja utilizar filtros para el agua en la entrada de la red

3. Nota bene:  
- qualora non siano presenti le condizioni sopraindicate ai punti 1 e 2 il prodotto potrebbe non funzionare o funzionare in modo non ottimale.

**Warning :**  
**- if the above mentioned conditions (see points 1 and 2) are not observed, the product may not correctly work or not work at all.**

Nota bene :  
- Si les conditions susvisé aux points 1 et 2 , ne sont pas présentes, le produit pourrait ne fonctionner pas ou fonctionner pas en façon optimale.

**Bemerkung:**  
**Bei der Nicht-Beachtung der am Punkt 1 und 2 erwähnten Konditionen könnte das Produkt nicht oder nicht gut funktionieren.**

Nota bien:  
- Si no se presentan las condiciones indicadas encima en los puntos 1 y 2 el producto podría no funcionar o funcionar de manera no óptima;

## Pulizia/Manutenzione - Cleaning/Maintenance - Nettoyage/Entretien - Pflegeanleitung/Wartung - Limpieza/Manutencion

Per una corretta pulizia del soffione, lavare esclusivamente con acqua e sapone, risciacquare ed asciugare con pelle di daino o con un panno morbido. Evitare assolutamente l'impiego di alcool, solventi, detersivi solidi e liquidi contenenti sostanze corrosive o acide (acido cloridrico, formico, acetico, fosforico), strofinacci prodotti con fibre sintetiche, spugne abrasive e tamponi con fili metallici, poiché potrebbero alterare irreversibilmente le superfici trattate.

I nostri apparecchi non necessitano di particolare manutenzione, fatta eccezione della pulizia periodica degli ugelli in silicone del soffione, che si potrebbero tappare con il calcare. In questo caso basta muovere con un dito l'ugello, facendo sì, che le eventuali incrostazioni si stacchino. Nel peggior dei casi se, depositandosi nella parte interna dello snodo detriti e impurità presenti nelle tubature, con il passare del tempo determina una graduale perdita di potenza procedere come segue: svitare lo snodo per soffione (2); estrarre la guarnizione con filtro (1) e liberare la parte interna dalle impurità utilizzando acqua corrente. Rimontare controllando la corretta collocazione della guarnizione. ATTENZIONE: controllare periodicamente gli ugelli, perché un'eccessiva otturazione degli stessi può generare pressione all'interno del soffione e conseguentemente mal funzionamento.

**The correct cleaning of the showerhead has to be done with water and soap, rinsed and dried with a doeskin or a soft cloth. Absolutely do not use alcohol, solvents, solid or liquid containing corrosive or acid substances (hydrochloric, formic, acetic and phosphoric acid), synthetic fibres, cloths, abrasive sponges and plugs with metallic thread, because they could irreversibly alter the treated surfaces.**

**Our devices do not need any particular maintenance with the exception of the periodic cleaning of the rubber part (nozzles) of the shower head, that they may become locked by formations of limestone just rub with your finger to remove the limestone. If limestone and dirt accumulate, it may cause a gradually decrease of the flow rate, proceed as follow:  
unscrew the showerhead swivel (2). Remove the gasket with filter (1) and clean the internal part from deposits with water. Reassemble, paying attention that the gasket is correctly positioned in its housing.  
ATTENTION: periodically check the nipples, as an excess of dirt in them may generate extra pressure inside the shower head compromising the operation.**

Pour nettoyer correctement la pomme de douche, utilisez simplement de l'eau et du savon, rincez-le et essuyez-le avec une peau de daim ou un chiffon doux. A éviter absolument tout emploi d'alcool, de solvants, de détergents solides et liquides contenant des substances corrosives ou acides (acide chlorhydrique, formique, acétique et phosphorique), des torchons en fibres synthétiques, des éponges abrasives et des tampons métalliques qui pourraient provoquer des altérations irréversibles de la surface. Nos appareils ne nécessitent pas d'entretien particulier, à l'exception du nettoyage périodique des tuyères gommeuse de la pomme de douche que le calcare peut boucher. Il est possible de toue, de doigts les picots afin de détacher les incrustations. Si les déchets et les impuretés se déposent dans la partie intérieure des tubulures, elles provoquent avec le temps une perte progressive de débit. En cas procédés comme suit:  
dévisser le pivot du pomme de douche (2). Extraire le joint avec le filtre (1) et libérez la partie intérieure qui filtre les impuretés en utilisant l'eau courante. Assemblez à nouveau et contrôlez l'emplacement corree! du joint.

ATTENTION: contrôler régulièrement les picots afin d'éviter qu'ils ne se bouchent car ceci provoquerait une pression trop forte à l'intérieur des pommes de douche et donc un mauvais fonctionnement.

**Reinigen Sie die Kopfbrause nur mit Wasser und seifigen waschmittel, mit einem Wildleder reinigen und mit einem weichen Tuchabrocknen. Keine alkoholhaltigen Lösungsmittel, scheuernden oder atzenden Mittel (Salzsaure, Chlorwasserstoffe, Ameisensaure, Essigsäure, Phosphorsäure), Waschlappen mit synthetischen oder metallischen Fasern benutzen die unrettbaren Oberflächenschaden verursachen wÖrden.**

**Unter normalen Bedingungen sind die Mischer wartungsfrei. Nur die DÖsen des Kopfbrause ist im regelmäßigen Abstandem nötig. Der Kalkstein kann dem zustopfen. Es genÖgt mit dem Finger dem DÖse zu rei bei, für dem verkruuster DÖse reinigen. Fremdkörper und kalkhaltige ROckstände zu entfernen, die die Wassermenge mit der Zeit stufenweise vermindern konnten. Wenn benötigt, bitten wir um Beachtung folgender Hinweise:  
abschrauben Sie der Gelenk des Kopfbrause (2) Nehmen Sie den Dichtungen mit Filter (1) weg, und saubern Sie unter fließenden Wasser das Fremdkörper vom Inneren. Einschrauben Sie wieder das Perlato, und achten Sie auf richtigen Sitz des Dichtung. ACHTUNG: OberprÖfen Sie bitte regelmäÖig die DÖsen, da eine ObermäÖige Verstopfung der DÖsen Druck in der Kopfbrause und daher eine schlechte Funktion des Artikels verursachen kann.**

Para una correcta limpieza del rociador, utilizar exclusivamente agua y jabon, enjuagar y secar con una piel de gamo o con un pa?o suave. Evitar absolutamente el uso de alcohol, disolventes y detergentes solidos o l?quidos que contengan sustancias corrosivas o acidas (acido clorh?drico, formico, acético y fosforico), estropajos de fibra sintéticas, espumas abrasivas o tampones con hilos metalicos, en caso contrario, se pueden da?ar irreversiblemente las superficies tratadas. Nuestros productos no necesitan una manutencion especial, a excepcion de la limpieza periodica de las enterrroscas de goma del rociador, que el calcar puede tajar. Por esta casualidad se puede mover las enterrroscas con un dedo para destacar las impurezas. Si al cabo del tiempo las impurezas presentes en las tuberías se van recogiendo en la parte interior y reducen el paso del agua, se debe proceder dela siguiente manera: desatornillar el eslabon giratorio del rociador (2). Sacar la junta con filtro (1) y limpiar las impurezas usando agua corriente. Volver a montar controlando la correcta colocacion de la junta. ATENCION: controlar periodicamente los agujeros, porqu? una excesiva obstruccion de los mismos puede generar presion en el interior del rociador.

# SANDWICH

CRIPD953 | CRIPD963 | CRPD956

## ISTRUZIONI DI MONTAGGIO INSTALLATION INSTRUCTIONS NOTICE DE MONTAGE MONTAGEANLEITUNG INSTRUCCIONES DE MONTAJE NÁVOD NA MONTÁŽ NÁVOD NA MONTÁŽ

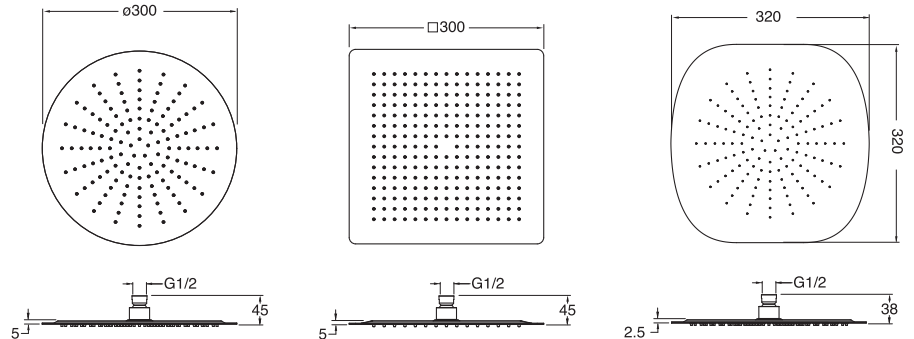
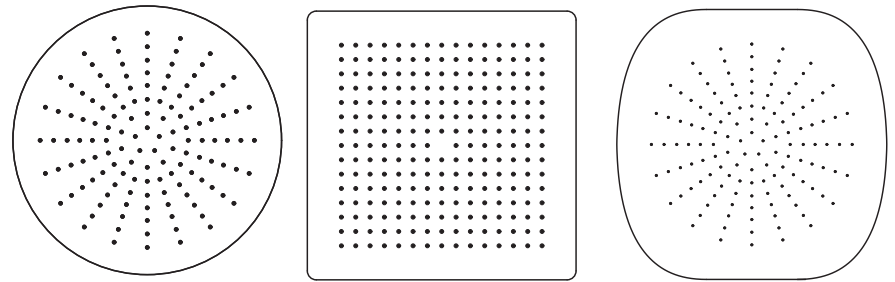

**I** L'INSTALLAZIONE DEVE ESSERE ESEGUITA DA PERSONALE QUALIFICATO!  
SPURGARE LE TUBAZIONI PRIMA DI COLLEGARE IL RUBINETTO ALL'IMPIANTO.

**UK** INSTALLATION PERFORMED BY QUALIFIED PERSONNEL!  
BEFORE CONNECTING TO MAINS, BLEED THE PIPES TO AVOID DAMAGE.

**F** L'INSTALLATION EFFECTUÉE PAR UN PERSONNEL QUALIFIÉ!  
AVANT DE BRANCHER LE ROBINET AU RÉSEAU HYDRAULIQUE, PURGER LA TUYAUTERIE.

**D** INSTALLATION VON QUALIFIZIERTEM PERSONAL! ENTLEEREN SIE DIE LEITUNGEN BEVOR  
SIE DIE ARMATUREN AN DIE WASSERVERSORGUNG ANSCHLIESSEN.

**E** INSTALACIÓN REALIZADA POR PERSONAL CALIFICADO!  
ANTES DE CONECTAR EL GRIFO A LA RED HIDRÁULICA PURGAR LAS TUBERIAS.

**CZ** INSTALACE MUSÍ BÝT PROVEDENA KVALIFIKOVANÝM PERSONÁLEM!  
PŘED PŘIJOJENÍM KOHOUTKU K SYSTÉMU ODVZDUŠNĚTE POTRUBÍ.

**SK** INŠTALÁCIA MUSÍ BÝT VYKONANÁ KVALIFIKOVANÝM PERSONÁLOM!  
PRED PRIPOJENÍM KOHŮTIKA K SYSTÉMU ODVZDUŠNITE POTRUBIA.

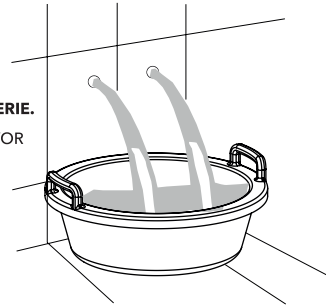

**MONTAGGIO E PEZZI IDENTIFICATIVI DI RICAMBIO - INSTALLATION AND SPARE PARTS - MONTAGE ET PIÉCES IDENTIFICATION DE RECHANGE - MONTAGE UND ERSATZTEILE - MONTAJE E IDENTIFICACION DE LAS PIEZAS DE RECAMBIO MONTÁZ A NÁHRADNÍ DÍLY - MONTÁZ A NÁHRADNÉ DIELY**

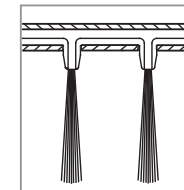
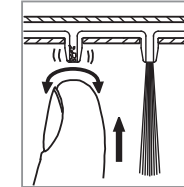
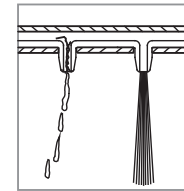
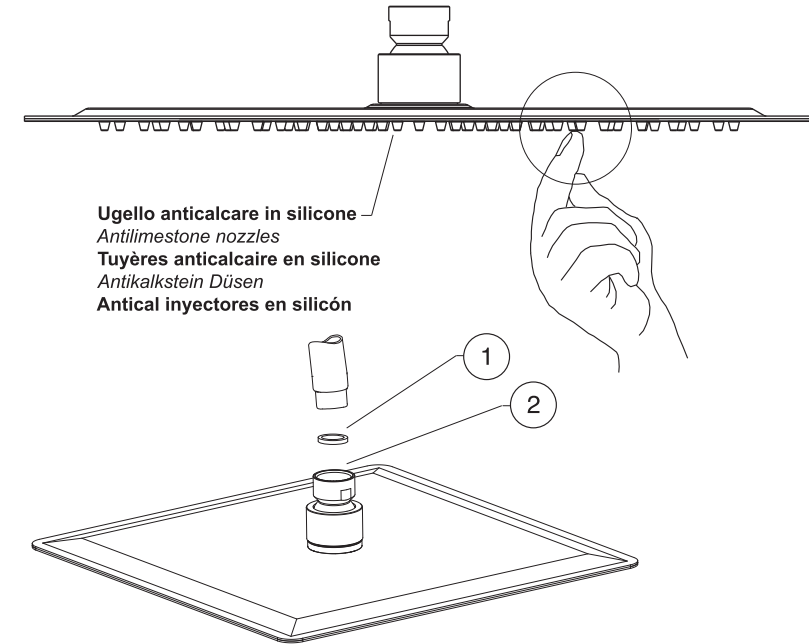

CON RIDUTTORE DI PORTATA / WITH FLOW RATE REDUCER / AVEC RÉDUCTEUR DE DÉBIT / MIT DRUCKVERMINDERER / CON REDUCTOR DE CAUDAL /

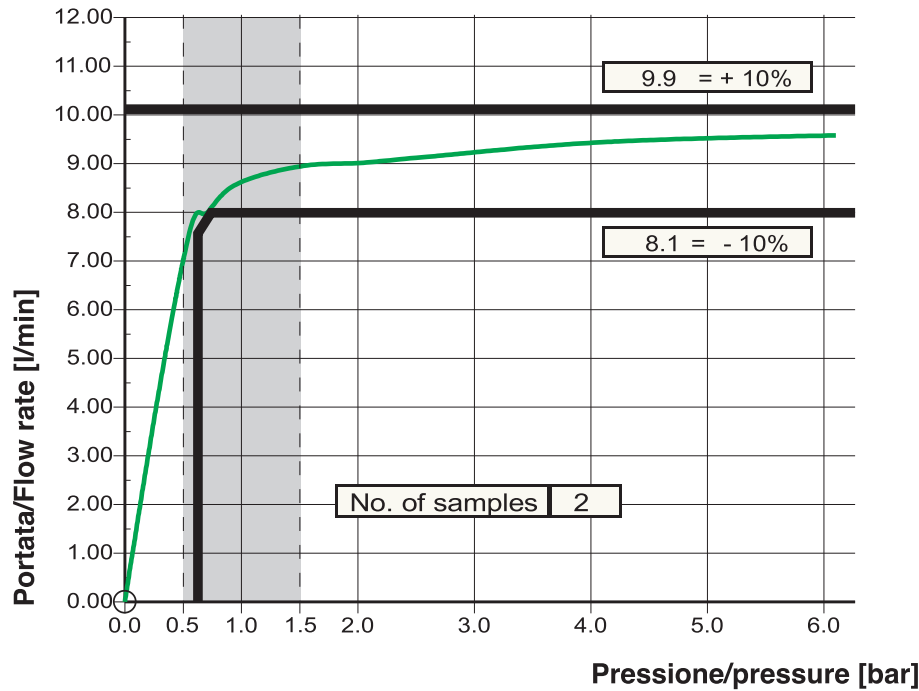

**PRESSIONE DI ESERCIZIO CONSIGLIATA / RECOMMENDED OPERATIONAL PRESSURE / PRESSION D'EXERCICE RECOMMANDÉE / EMPFOHLENER BETRIEBSDRUCK / PRESIÓN DE TRABAJO RECOMENDADA:** ..... 0.5 bar - 1.5 bar

**PORTATA AUTOLIMITATA / AUTO LIMITED FLOW RATE / LIMITATION DE DÉBIT AUTOMATIQUE SELBSTBEGRENZTE WASSERMENGE / CAUDAL AUTO LIMITADO:** ..... max 9 l/min

